

# ПОСІБНИК З ЕКСПЛУАТАЦІЇ МОТОЦИКЛА THUNDER 300

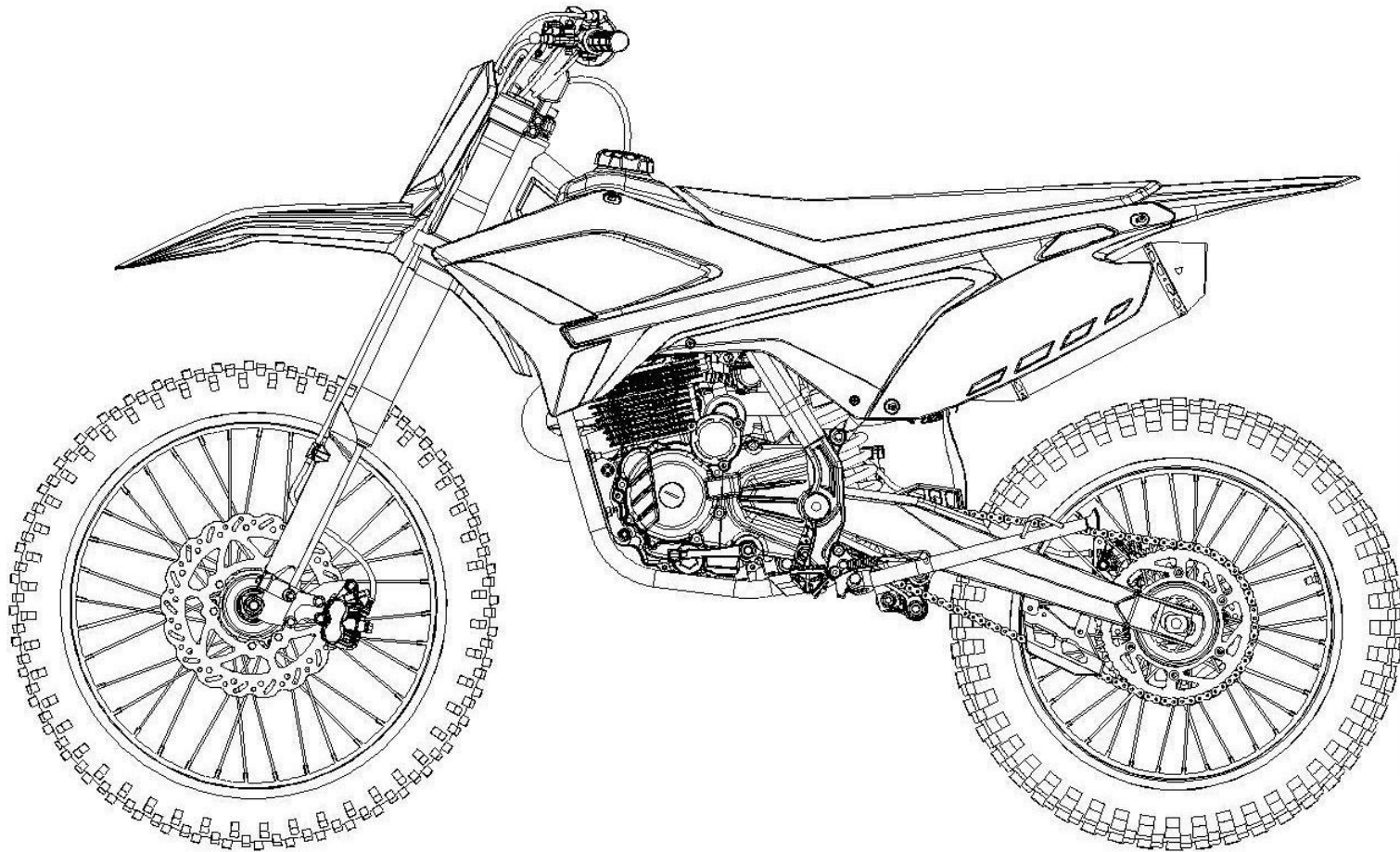

## Вступ

Вітаємо з вибором вашого позашляхового мотоцикла.

Стаючи власником мотоцикла, ви приєднуєтеся до світової спільноти задоволених клієнтів — людей, які цінують репутацію виробника за високу якість кожного продукту.

Цей мотоцикл розроблений як рекреаційний транспортний засіб для позашляхового використання **лише одним водієм**.

Перед початком їзди приділіть час ознайомленню з вашим мотоциклом та принципами його роботи. Щоб захистити свої інвестиції, наполегливо рекомендуємо взяти на себе відповідальність за належне технічне обслуговування мотоцикла. Регламентне сервісне обслуговування є обов'язковим. Не менш важливо дотримуватися правил обкатки та виконувати всі передпоїздкиві й періодичні перевірки, описані в цьому посібнику.

Ми також рекомендуємо уважно прочитати інструкцію з експлуатації перед початком їзди. Вона містить фактичну інформацію, інструкції, правила безпеки та корисні поради.

Для зручності користування посібник містить зміст, детальний перелік тем на початку кожного розділу та алфавітний покажчик наприкінці книги.

Під час читання цього посібника ви зустрінете інформацію, позначену спеціальним символом.

### ПРИМІТКА

Така інформація призначена для запобігання пошкодженню вашого мотоцикла, іншого майна або навколишнього середовища.

Якщо ви не маєте відповідної технічної кваліфікації та необхідних інструментів, рекомендується звертатися до офіційного дилера для виконання процедур обслуговування та регулювання, описаних у цьому посібнику.

Важливо розуміти, що гарантія на ваш мотоцикл поширюється лише на дефекти матеріалів або заводського виготовлення. Гарантійні зобов'язання не покривають нормальний знос або погіршення стану, пов'язані з експлуатацією мотоцикла.

Гарантія не анулюється, якщо ви вирішите виконувати технічне обслуговування самостійно. Однак для цього необхідно мати відповідні інструменти, сервісну документацію та належну технічну кваліфікацію. Несправності, що виникли безпосередньо внаслідок неправильного обслуговування або його відсутності, гарантією не покриваються.

Цей мотоцикл не обладнаний вентилятором охолодження. З цієї причини можливий перегрів двигуна, якщо залишати його працювати на холостому ходу занадто довго після нагрівання.

Крім того, під час їзди по бруду, піску або в будь-яких умовах, що створюють високе навантаження на двигун при низькій швидкості руху, час до перегріву двигуна значно скорочується, особливо за високої температури навколишнього середовища.

Продовження експлуатації мотоцикла в таких умовах призведе до пошкодження двигуна.

Під час кожної поїздки дбайливо ставтеся до навколишнього середовища. Дотримуючись існуючих маршрутів і катаючись лише у дозволених зонах, ви допомагаєте зберегти природу та забезпечити доступність позашляхових трас у майбутньому.

Якщо у вас виникнуть будь-які запитання або знадобиться спеціальне обслуговування чи ремонт, пам'ятайте, що ваш дилер мотоциклів найкраще знає ваш мотоцикл і прагне до вашого повного задоволення.

Будь ласка, повідомляйте свого дилера про зміну адреси або власника, щоб ми могли зв'язатися з вами щодо важливої виробничої інформації.

Також ви можете відвідати наш вебсайт:

[www.apollomotors.com.ua](http://www.apollomotors.com.ua)

## Кілька слів про безпеку

---

Ваша безпека, а також безпека інших людей, є надзвичайно важливою. Безпечна експлуатація цього мотоцикла — це серйозна відповідальність.

Щоб допомогти вам приймати обґрунтовані рішення щодо безпеки, ми надали інструкції з експлуатації та іншу важливу інформацію на попереджувальних наклейках і в цьому посібнику. Ця інформація звертає вашу увагу на потенційні небезпеки, які можуть завдати шкоди вам або іншим.

Звичайно, неможливо або непрактично попередити про всі ризики, пов'язані з експлуатацією або технічним обслуговуванням мотоцикла. Тому ви повинні керуватися власним здоровим глуздом.

Важливу інформацію з безпеки ви знайдете в різних формах, зокрема:

- **Попереджувальні наклейки з безпеки** — розміщені на мотоциклі.
- **Повідомлення з безпеки** — позначені символом попередження про небезпеку та одним із трьох сигнальних слів: **DANGER (НЕБЕЗПЕКА)**, **WARNING (ПОПЕРЕДЖЕННЯ)** або **CAUTION (ЗАСТЕРЕЖЕННЯ)**.

Ці сигнальні слова означають:



**DANGER (НЕБЕЗПЕКА)** — ви обов'язково загинете або отримаєте тяжкі травми, якщо не будете дотримуватися інструкцій.



**WARNING (ПОПЕРЕДЖЕННЯ)** — ви можете загинути або отримати тяжкі травми, якщо не будете дотримуватися інструкцій.



**CAUTION (ЗАСТЕРЕЖЕННЯ)** — ви можете отримати травми, якщо не будете дотримуватися інструкцій.

- Заголовки з безпеки - наприклад, "Важливі нагадування про безпеку" або "Важливі заходи безпеки".
- Розділ "Безпека" - наприклад, "Безпека на мотоциклі".
- Інструкції - як правильно користуватися мотоциклом і дотримуватися техніки безпеки.

Вся ця книга наповнена важливою інформацією з безпеки - будь ласка, уважно прочитайте її.

# Зміст

<b>БЕЗПЕКА НА МОТОЦИКЛІ</b> .....	<b>5</b>	<b>Процедури обслуговування</b> .....	<b>18</b>
Важливі заходи безпеки.....	5	Вентилятор картера.....	18
Завантаження .....	5	Ручка газу .....	19
Акcesуари та модифікації.....	6	Система зчеплення .....	20
Етикетки безпеки.....	7	Гальма.....	21
<b>ЕЛЕМЕНТИ КЕРУВАННЯ</b> .....	<b>8</b>	Колеса.....	25
Розташування елементів керування.....	8	Шини та камери .....	26
<b>ПЕРЕД ПОДОРОЖЖЮ</b> .....	<b>9</b>	<b>ПОРАДИ</b> .....	<b>27</b>
Чи готові ви до їзди?.....	9	Транспортування мотоцикла.....	27
<b>ОСНОВНІ ІНСТРУКЦІ З ЕКСПЛУАТАЦІЇ</b> .....	<b>10</b>	Зберігання мотоцикла .....	28
Заходи безпеки під час їзди.....	10	<b>ТЕХНІЧНА ІНФОРМАЦІЯ</b> .....	<b>29</b>
Запуск і зупинка двигуна.....	11	Ідентифікація транспортного засобу.....	29
Перемикання передач .....	13	Технічні характеристики.....	30
Гальмування .....	14	Схема підключення .....	31
Паркування .....	14		
Перевірка після поїздки .....	14		
Вказівки щодо обкатки .....	14		
<b>ОБСЛУГОВУВАННЯ МОТОЦИКЛА</b> .....	<b>15</b>		
Важливість технічного обслуговування.....	15		
Безпека технічного обслуговування.....	15		
Важливі заходи безпеки .....	15		
Графік технічного обслуговування.....	16		

У цьому розділі наведено найважливішу інформацію та рекомендації, які допоможуть вам безпечно керувати мотоциклом. Будь ласка, приділіть кілька хвилин, щоб уважно прочитати ці сторінки. Цей розділ також містить інформацію про розташування попереджувальних етикеток безпеки на вашому мотоциклі.

## Важлива інформація з техніки безпеки

### Важливі заходи безпеки

Ваш мотоцикл може дарувати вам багато років задоволення за умови, що ви берете на себе відповідальність за власну безпеку та розумієте труднощі, з якими можете зіткнутися під час спортивних змагань.

Під час їзди ви можете зробити багато для власного захисту. У цьому посібнику ви знайдете чимало корисних рекомендацій. Нижче наведено кілька з них, які ми вважаємо найважливішими.

**Завжди використовуйте шолом.** Це доведений факт: шоломи значно зменшують кількість і тяжкість травм голови. Тому завжди надягайте сертифікований мотоциклетний шолом. Також рекомендуємо використовувати захист для очей, міцне взуття, рукавички та інше захисне спорядження.

**Ніколи не перевозьте пасажирів.** Ваш мотоцикл розрахований лише на одну особу. Він не обладнаний поручнями, підніжками або сидінням для другої людини, тому ніколи не перевозьте пасажирів. Пасажир може заважати вам вільно рухатися, що необхідно для підтримання рівноваги та контролю над мотоциклом.

**Керуйте мотоциклом лише поза дорогами загального користування.** Ваш мотоцикл спроектований і виготовлений виключно для позашляхової їзди. Шини не призначені для асфальтованого покриття, а мотоцикл не оснащений покажчиками повороту та іншими елементами, необхідними для руху дорогами загального користування. Якщо вам потрібно перетнути асфальтовану або публічну дорогу, злізьте з мотоцикла та переведіть його пішки.

**Завжди використовуйте захисне спорядження.** Ми рекомендуємо носити міцні чоботи, рукавички та інше захисне екіпірування. Вихлопна система сильно нагрівається під час роботи двигуна і залишається гарячою після його зупинки. **Ніколи не торкайтеся жодної частини гарячої вихлопної системи.** Носіть одяг, який повністю закриває ноги.

Не носіть вільний або надто просторий одяг, який може зачепитися за важелі керування, кікстартер, підніжки, приводний ланцюг або колеса.

**Приділіть час навчанню та практиці.** Розвиток навичок позашляхової їзди — це поступовий, поетапний процес. Починайте з тренувань на низькій швидкості в безпечному місці та поступово вдосконалюйте свої навички.

Особисте навчання від досвідченого райдера також може бути дуже корисним. Якщо вам потрібна допомога, зверніться до свого дилера щодо мотогруп або клубів у вашому регіоні.

**Будьте уважні до позашляхових небезпек.** Рельєф місцевості може створювати різноманітні труднощі під час їзди бездоріжжям. Постійно «читайте» трасу, звертаючи увагу на несподівані повороти, перепади висоти, каміння, колії та інші перешкоди. Завжди підтримуйте таку швидкість, яка дозволить вам вчасно помітити небезпеку та відреагувати на неї.

**Їдьте в межах своїх можливостей.** Перевищення власних можливостей є однією з основних причин мотоциклетних аварій. Ніколи не їдьте швидше, ніж дозволяють ваші навички або дорожні умови. Пам'ятайте, що алкоголь, наркотики, втома та неуважність суттєво знижують здатність приймати правильні рішення та безпечно керувати мотоциклом.

**Не вживайте алкоголь і не керуйте мотоциклом.** Алкоголь і їзда на мотоциклі несумісні. Навіть один алкогольний напій може знизити вашу здатність реагувати на зміну умов, а з кожною наступною дозою час реакції погіршується. Тому ніколи не сідайте за кермо після вживання алкоголю й не дозволяйте цього своїм друзям.

**Підтримуйте мотоцикл у безпечному стані.** Важливо забезпечувати належне технічне обслуговування мотоцикла та підтримувати його у справному й безпечному для їзди стані. Поломка може створити серйозні труднощі, особливо якщо ви опинитеся на бездоріжжі далеко від місця базування. Щоб уникнути проблем, перевіряйте мотоцикл перед кожною поїздкою та виконуйте всі рекомендовані роботи з технічного обслуговування.

### Завантаження

**Заборонено перевозити пасажирів та вантаж.** Ваш мотоцикл спроектований виключно для одного водія. Він не призначений для перевезення пасажирів або вантажу. Пасажир або вантаж можуть заважати вам вільно рухатися, що необхідно для збереження рівноваги та контролю над мотоциклом.

Крім того, перевищення допустимого навантаження або перевезення незбалансованого вантажу може суттєво погіршити керованість, ефективність гальмування та стійкість мотоцикла. Встановлення додаткових аксесуарів або внесення модифікацій, які змінюють конструкцію чи характеристики мотоцикла, також може зробити його небезпечним. Слід пам'ятати, що маса будь-яких аксесуарів зменшує максимально допустиме навантаження, яке може нести мотоцикл.

## Аксесуари та модифікації

### Аксесуари та модифікації

Модифікація вашого мотоцикла або використання неоригінальних аксесуарів може зробити ваш мотоцикл небезпечним.

Перш ніж розглядати внесення будь-яких модифікацій або встановлення аксесуарів, обов'язково ознайомтеся з наведеною нижче інформацією.



**ПОПЕРЕДЖЕННЯ**

**Невідповідні аксесуари або модифікації можуть спричинити аварію, в якій ви можете бути серйозно травмовані або загинути.**

**Дотримуйтесь усіх інструкцій цього посібника користувача щодо модифікацій та аксесуарів.**

### Аксесуари

Ми наполегливо рекомендуємо використовувати лише оригінальні аксесуари, які були спеціально розроблені та протестовані для вашого мотоцикла.

Оскільки ми не можемо випробувати всі сторонні аксесуари, ви несете особисту відповідальність за правильний вибір, встановлення та використання неоригінальних аксесуарів. За потреби звертайтеся до свого дилера за консультацією та завжди дотримуйтесь таких рекомендацій:

- Переконайтеся, що аксесуар не зменшує дорожній просвіт і кут нахилу, не обмежує хід підвіски або керма, не змінює вашу посадку під час їзди та не перешкоджає роботі будь-яких органів керування.

### Модифікації

Ми наполегливо рекомендуємо не знімати жодне оригінальне обладнання та не вносити будь-які зміни до мотоцикла, які можуть змінити його конструкцію або принцип роботи. Такі зміни можуть серйозно погіршити керованість, стійкість і ефективність гальмування мотоцикла, що робить його небезпечним для експлуатації.

**Також рекомендуємо не виконувати модифікацій і не демонтувати обладнання, які можуть зробити мотоцикл незаконним для використання у вашому регіоні.**

## Етикетки безпеки

На цій сторінці показано розташування **попереджувальних етикеток безпеки** на вашому мотоциклі. Деякі з них застерігають про потенційні небезпеки, які можуть призвести до серйозних травм. Інші містять важливу інформацію з безпеки. **Уважно прочитайте ці етикетки та не знімайте їх.**

**WARNING**

Read instruction handbook

No passenger allowed

Do not use on public roads

Always wear helmet and protection equipment

Never operate this vehicle if you are under age 16

**WARNING:**

- 1) Please read instruction handbook carefully before your first riding
- 2) For your safety, Always wear helmet and protection equipment while riding
- 3) This vehicle designed and manufactured for off road use only, do not use on public road and highways operating this vehicle if you are under the age of 16 increases your chance of severe injury or death

This is category 1b/small category 2 vehicle.  
Important:

- a) This vehicle is not suitable for novice riders. This vehicle shall only be used by trained and experienced riders
- b) This vehicle is only suitable for the age over the age of 16 riders only. This vehicle is not for use by children under age 16. A vehicle is not a toy
- c) The importance of reading and understanding the manual prior to operation;
- d) The importance of and how to access a training course;
- e) All children need to be assessed for their ability to ride safely. Adequate supervision should be provided for all children allowed to ride

**ATTENTION!**  
Significant level of vibration please consider when configuring this vehicle

**ATTENTION!**  
Long time in a high noise levels, will affect your hearing

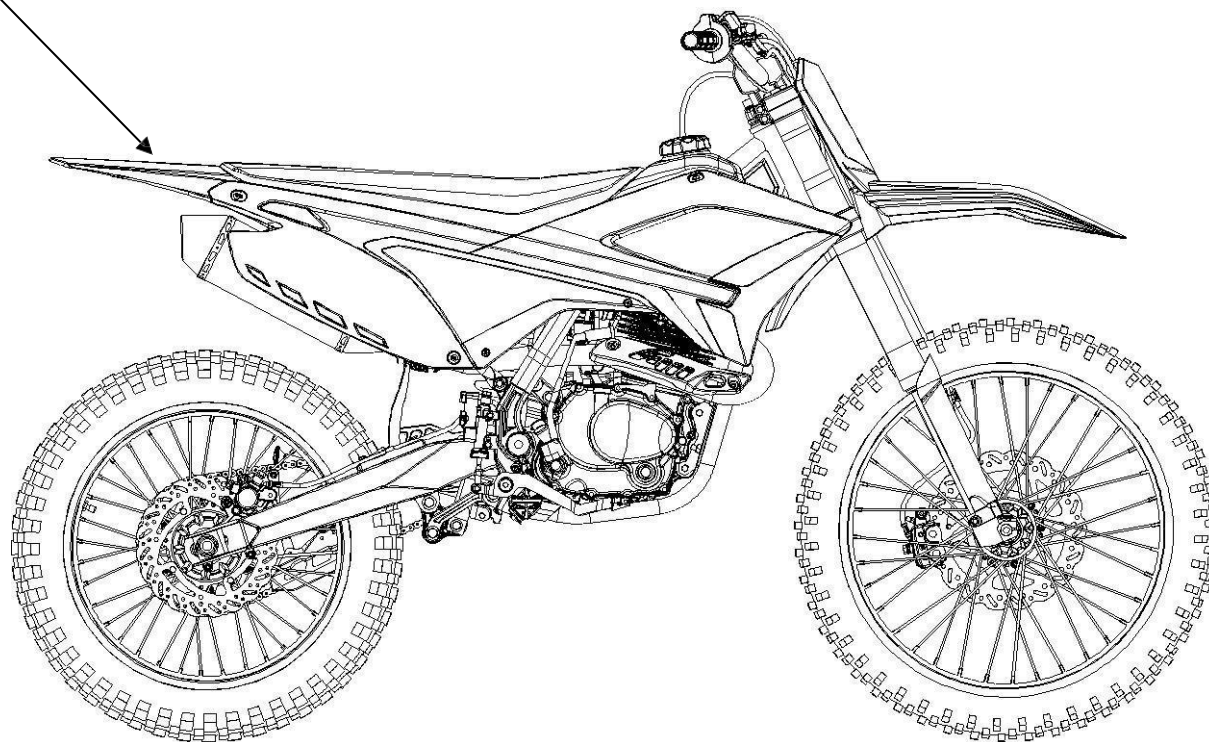

## Розташування елементів керування

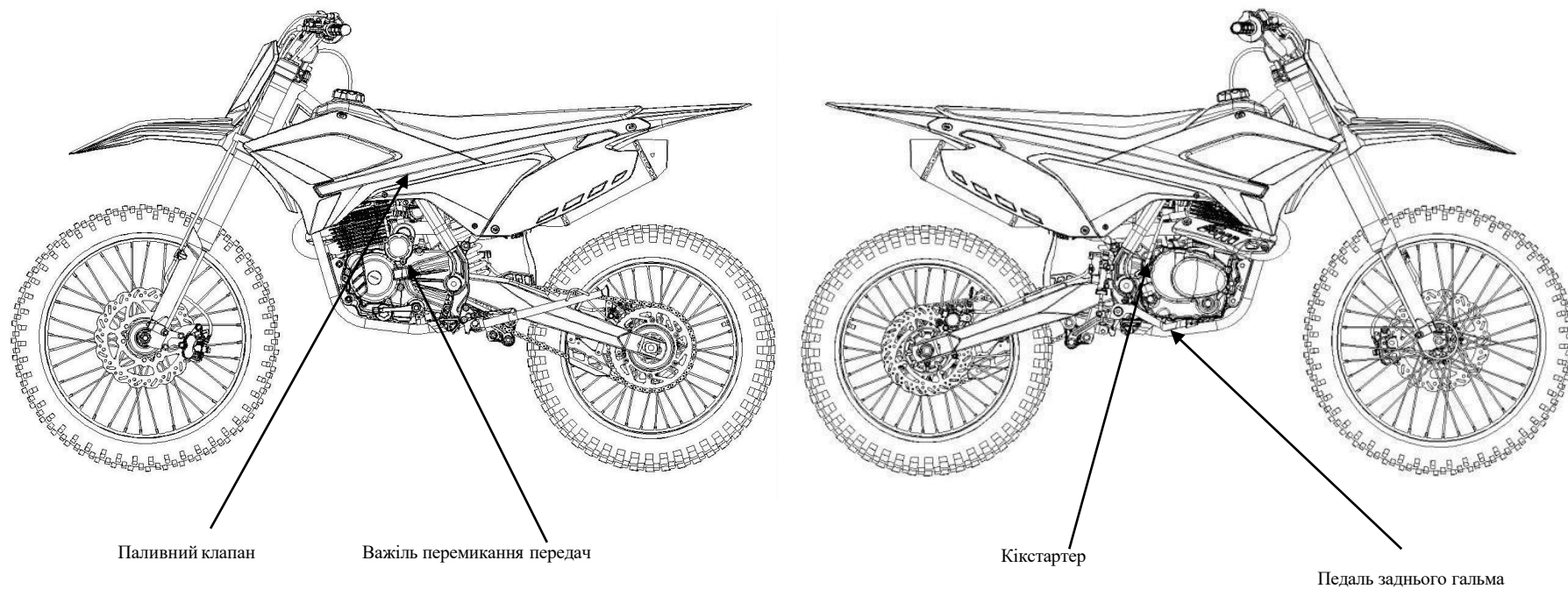
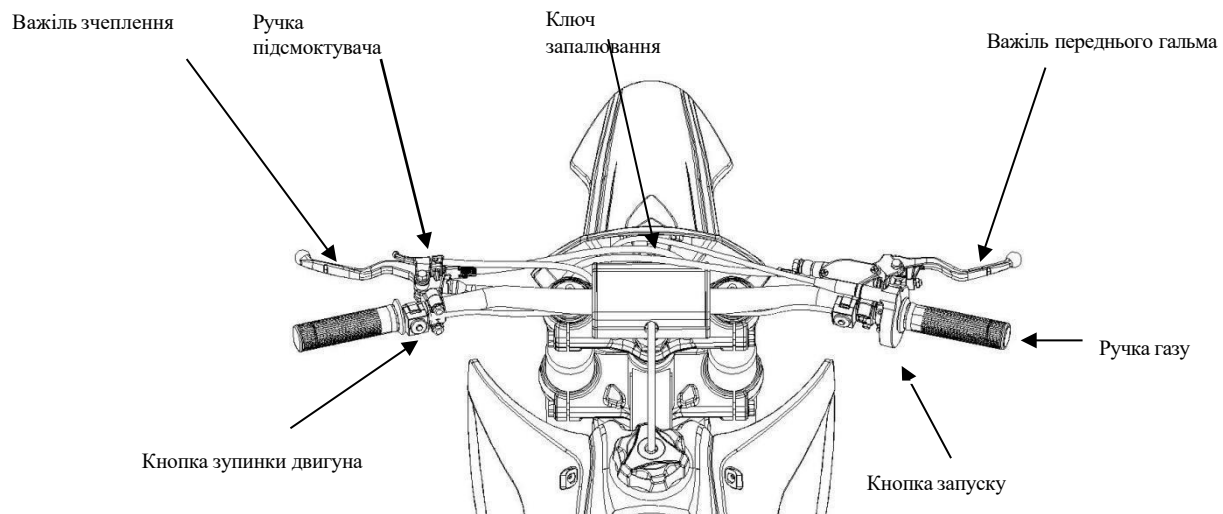

## Ви готові їхати?

Перед тим як уперше сісти за кермо мотоцикла, рекомендуємо уважно прочитати цей посібник користувача, переконатися, що ви розумієте всі повідомлення з безпеки, та ознайомитися з роботою органів керування.

Перед кожною поїздкою також важливо впевнитися, що **і ви, і ваш мотоцикл повністю готові до їзди**. Незалежно від того, готуетесь ви до змагань чи до тренувальної поїздки, завжди переконайтеся, що ви:

- перебуваєте в доброму фізичному та психологічному стані;
- не перебуваєте під впливом алкоголю чи наркотичних речовин;
- одягнені в сертифікований шолом, маєте захист для очей та інше відповідне мотоциклетне спорядження.

Хоча повний захист неможливий, використання належного екіпірування може значно зменшити ймовірність або тяжкість травм під час їзди.



**Відсутність шолома значно підвищує ризик серйозних травм або загибелі у разі аварії.**

**Під час кожної поїздки обов'язково використовуйте шолом, захист для очей та інше захисне спорядження.**



**Неналежне технічне обслуговування мотоцикла або невиявлення й неусунення несправностей перед поїздкою може призвести до аварії, у якій ви можете отримати серйозні травми або загинути.**

**Завжди виконуйте передпоїзdkовий огляд перед кожною поїздкою та усувайте всі виявлені проблеми.**

## Основні інструкції з експлуатації

### Заходи безпеки під час їзди

Перед тим як уперше керувати мотоциклом, будь ласка, ознайомтеся з розділом «Важливі заходи безпеки», а також з попереднім розділом «Перед поїздкою».

З міркувань безпеки уникайте запуску та роботи двигуна в замкнених приміщеннях, таких як гараж. Вихлопні гази мотоцикла містять отруйний чадний газ (СО), який може швидко накопичуватися в закритому просторі та спричинити отруєння або смерть.

### Бічна підставка

Бічна підніжка (1) використовується для підтримки мотоцикла під час стоянки. Для її використання опустіть підніжку ногою до повного розкладання.

Перед початком руху обов'язково підніміть бічну підніжку.

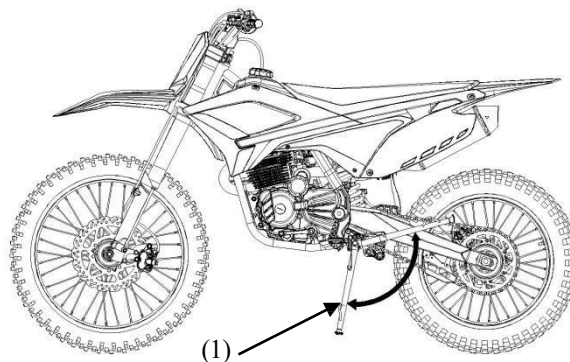

(1) Бічна підніжка

### Ключ запалювання та лічильник годин роботи двигуна

Ключ запалювання (1) використовується для увімкнення та вимкнення живлення мотоцикла, а також для вмикання фари.

Лічильник мотогодин роботи двигуна (2) призначений для фіксації часу роботи двигуна з метою нагадування користувачеві про необхідність проведення періодичного технічного обслуговування.

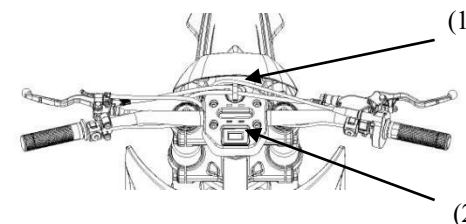
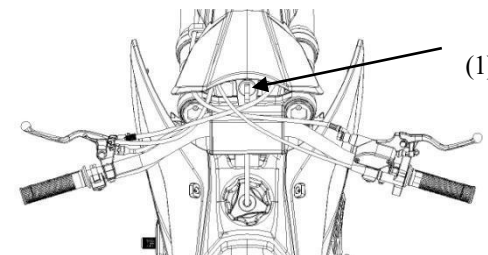

- (1) Ключ запалювання
- (2) Лічильник мотогодин роботи двигуна

## Запуск і зупинка двигуна

Завжди дотримуйтеся **правильної процедури запуску**, описаної нижче.

Ваш мотоцикл можна запускати навіть із **увімкненою передачею**, за умови, що перед використанням кикстартера або кнопки запуску ви **повністю вичавите важіль зчеплення**.

### Підготовка

Переконайтеся, що коробка передач перебуває в **нейтральному положенні**.

Поверніть паливний кран у положення **ON (УВІМКНЕНО)**.

### Паливний клапан

ON

OFF



(1) паливний клапан

Двопозиційний паливний кран використовується для керування подачею пального з паливного бака до карбюратора.

- **ON (УВІМКНЕНО)** — перед запуском двигуна переведіть паливний кран у положення ON, щоб забезпечити подачу пального з бака до карбюратора.
- **OFF (ВИМКНЕНО)** — переведення паливного крана в положення OFF припиняє подачу пального з бака до карбюратора.

### Процедура запуску

Завжди дотримуйтеся належної процедури запуску, описаної нижче.

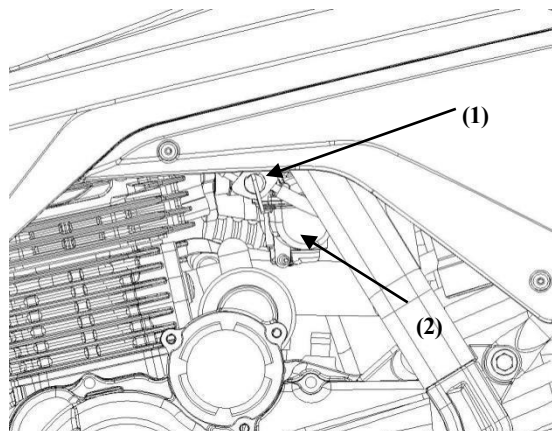

(1) паливний клапан  
(2) ручка підсмоктувача

Перед запуском двигуна **перевірте рівень моторної оливи**.

Для повторного запуску **прогрітого двигуна** дотримуйтесь процедури для режиму «**Висока температура повітря**».

**Нормальна температура повітря: 10°C–35°C (50°F–95°F)**

1. Якщо двигун холодний, **повністю витягніть ручку підсмоктувача (2)** у положення ON.
2. **Тримайте ручку газу повністю закритою**.
3. **Повністю вичавіть важіль зчеплення** та натисніть кнопку запуску.

Або скористайтеся кикстартером для запуску двигуна: починаючи з верхньої точки ходу, натискайте кикстартер вниз швидким і безперервним рухом до кінця. **Не відкривайте газ**.

### ПРИМІТКА

Дозволяти кикстартеру вільно відскакувати назад і вдарятися об упор педалі може призвести до пошкодження картера двигуна..

4. Прогрійте двигун; не відкривайте ручку газу.
5. Приблизно через **15 секунд після запуску двигуна** повністю поверніть **ручку підсмоктувача** у положення **OFF (ВИМКНЕНО)**. Якщо робота на холодному ходу нестабільна, злегка відкрийте газ.

### ПРИМІТКА

Тривале використання підсмоктувача може погіршити змащування поршня та стінок циліндра і призвести до пошкодження двигуна.

**Висока температура повітря: 35°C (95°F) і вище**

1. **Не використовуйте підсмоктувач**.
2. **Тримайте ручку газу повністю закритою**.
3. Запустіть двигун, дотримуючись **кроку 3** з розділу «**Нормальна температура повітря**».

**Низька температура повітря: 10°C (50°F) і нижче**

1. Виконайте **кроки 1–4** з розділу «**Нормальна температура повітря**».
2. Продовжуйте прогрівати двигун, доки він не почне працювати рівно та чітко реагувати на газ після того, як **ручку підсмоктувача буде повністю повернуто в положення OFF (ВИМКНЕНО)**.

### ПРИМІТКА

Тривале використання підсмоктувача може погіршити змащування поршня та стінок циліндра і призвести до пошкодження двигуна.

## Запуск і зупинка двигуна

### Як зупинити двигун

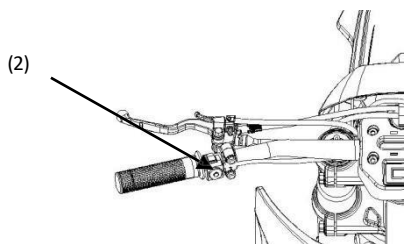
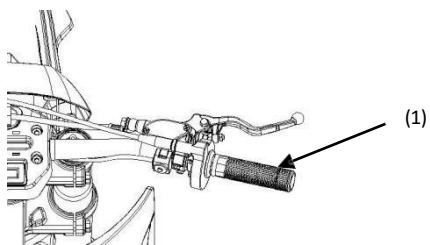

(1) ручка газу (2) кнопка зупинки двигуна

#### **Звичайна зупинка двигуна**

1. Переведіть коробку передач у **нейтральне положення**.
2. Поверніть паливний кран у положення **OFF (ВИМКНЕНО)**.
3. Злегка відкрийте ручку газу (1) 2–3 рази, після чого повністю закрийте її.
4. **Натисніть і утримуйте кнопку зупинки двигуна (2)**, доки двигун повністю не зупиниться.
5. **Вимкніть запалювання ключем.**

Незакритий паливний кран може спричинити **переповнення карбюратора**, що ускладнює подальший запуск двигуна.

#### **Аварійна зупинка двигуна**

Для негайної зупинки двигуна в аварійній ситуації **натисніть і утримуйте кнопку зупинки двигуна**.

## Перемикання передач

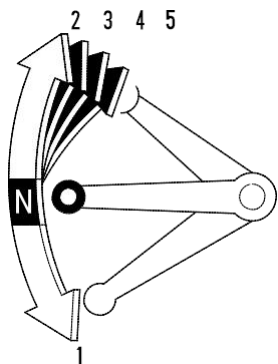

Ваш мотоцикл оснащений чотирма передачами переднього ходу.

Щоб почати рух, після прогрівання двигуна та підняття бічної підніжки виконайте такі дії:

1. Закрийте ручку газу та затисніть важіль переднього гальма.
2. Повністю вичавіть важіль зчеплення.
3. Підніміть важіль перемикання передач із нейтрального положення в першу передачу.
4. Відпустіть переднє гальмо. Поступово відкривайте газ, повільно відпускаючи важіль зчеплення. Якщо оберти двигуна занадто низькі під час відпускання зчеплення, двигун може заглухнути. Якщо оберти двигуна занадто високі або ви відпустите зчеплення надто швидко, мотоцикл може різко смикнутися вперед.
5. Після досягнення помірної швидкості закрийте газ, вичавіть зчеплення та підніміть важіль перемикання передач. Після перемикання відпустіть зчеплення та відкрийте газ.
6. Для подальшого перемикання на вищі передачі повторюйте крок 5.
7. Для перемикання на нижчу передачу закрийте газ, вичавіть зчеплення та натисніть важіль перемикання передач униз. Після перемикання відпустіть зчеплення та відкрийте газ.

Пам'ятайте, що перед перемиканням передач необхідно повністю закрити ручку газу та повністю вичавити важіль зчеплення.

### ПРИМІТКА

*Неправильне перемикання передач може призвести до пошкодження двигуна, коробки передач і приводу.*

Розуміння моменту перемикання передач приходиться з досвідом. Перемикайтеся на вищу передачу або зменшуйте подачу газу, перш ніж оберти двигуна стануть надто високими. Перемикайтеся на нижчу передачу, перш ніж двигун почне працювати з надмірним навантаженням (захлинатися) на низьких обертах.

### ПРИМІТКА

*Перемикання на **нижчу передачу** може допомогти зменшити швидкість мотоцикла, особливо під час руху вниз схилом. Однак перемикання на нижчу передачу при **занадто високих обертах двигуна** може призвести до його пошкодження.*

### ПРИМІТКА

*Щоб запобігти пошкодженню трансмісії, **не рухайтесь накатом і не буксируйте мотоцикл на великі відстані з вимкненим двигуном.***

## Гальмування та паркування

### Гальмування

Щоб зменшити швидкість або зупинитися, плавно застосовуйте **переднє та заднє гальма**, одночасно **перемикаючись на нижчі передачі** відповідно до швидкості руху. Поступово збільшуйте гальмівне зусилля, відчуваючи, як гальма зменшують швидкість. Щоб запобігти заглоханням двигуна, **перед повною зупинкою повністю вичавіть важіль зчеплення**. Для опори **спочатку поставте на землю ліву ногу**, а потім праву — після завершення використання заднього гальма.

Для **максимального гальмування** закрийте ручку газу та **рішуче натисніть важіль переднього гальма і педаль заднього гальма**.

Надто різке гальмування може призвести до **блокування коліс і ковзання**, що зменшує контроль над мотоциклом. Якщо це сталося, **відпустіть гальма**, керуйте прямо, доки не відновите контроль, після чого **застосуйте гальма більш плавно**.

Зазвичай зменшуйте швидкість або повністю гальмуйте до **початку повороту**. Уникайте різкого гальмування або швидкого закриття газу під час повороту. Будь-яка з цих дій може спричинити **ковзання одного або обох коліс**, що знижує контроль над мотоциклом.

Під час їзди **у дощ, на мокрому покритті або на сипких поверхнях** маневреність і ефективність гальмування зменшуються. У таких умовах усі дії мають бути **плавними**. Різке прискорення, гальмування або повороти можуть призвести до втрати контролю. Задля безпеки дотримуйтеся **особливої обережності** під час гальмування, розгону та поворотів.

Під час спуску **довгим і крутим схилом** використовуйте **гальмування двигуном** шляхом перемикання на нижчі передачі, періодично застосовуючи **обидва гальма**.

Під час гальмування до повної зупинки **вичавіть важіль зчеплення до кінця** перед повною зупинкою, щоб запобігти заглоханням двигуна. Для опори **спочатку поставте ліву ногу на землю**, а **потім праву**, після завершення гальмування.

### Паркування

Опустіть **бічну підніжку**, щоб підтримати мотоцикл. Якщо ви завершили їзду на сьогодні, також **переведіть паливний кран у положення OFF (ВИМКНЕНО)**. Завжди обирайте **рівну поверхню** для паркування.

### Огляд після поїздки

Після повернення додому **ретельно очистіть мотоцикл** та видаліть увесь бруд, багнюку, гілки, каміння або інші предмети, які могли потрапити на нього під час їзди.

Після очищення **уважно огляньте мотоцикл** на наявність витоків або пошкоджень.

Обов'язково **змастіть приводний ланцюг**, щоб запобігти його корозії.

### Поради щодо обкатки

Щоб забезпечити **надійну роботу та збереження експлуатаційних характеристик** мотоцикла в майбутньому, приділіть особливу увагу стилю їзди **протягом першого дня експлуатації або перших 15 миль (25 км)**.

У цей період **уникайте стартів із повністю відкритою ручкою газу та різкого прискорення**. Такої ж процедури необхідно дотримуватися **кожного разу**, коли:

- замінюється **поршень**;
- замінюються **поршневі кільця**;
- замінюється **циліндр**;
- замінюється **колінчастий вал або підшипники колінчастого вала**.

## Важливість технічного обслуговування

Добре доглянутий мотоцикл є запорукою безпечної, економічної та безпроблемної їзди. Крім того, належне технічне обслуговування допомагає зменшити забруднення повітря. Ретельний передпоїздковий огляд і якісне обслуговування особливо важливі, оскільки мотоцикл призначений для їзди складною позашляховою місцевістю.

Щоб допомогти вам правильно доглядати за мотоциклом, у цьому розділі наведено графік технічного обслуговування. Інтервали обслуговування в цьому графіку розраховані на середні умови експлуатації.

Якщо мотоцикл піддається інтенсивному використанню або експлуатується в умовах підвищеної вологості чи запиленості, технічне обслуговування необхідно проводити частіше.

Особливо важливим є регулярне обслуговування повітряного фільтра, оскільки це допоможе уникнути дорогого ремонту двигуна.

Якщо мотоцикл перекинувся або потрапив у дорожньо-транспортну пригоду, обов'язково зверніться до дилера, щоб він перевірів усі основні вузли, навіть якщо ви можете самостійно усунути деякі пошкодження.

Пам'ятайте, що належне технічне обслуговування — це ваша відповідальність. Обов'язково оглядайте мотоцикл перед кожною поїздкою та дотримуйтесь графіка технічного обслуговування, наведеного в цьому розділі.



**ПОПЕРЕДЖЕННЯ**

**Неналежне технічне обслуговування мотоцикла або невиявлення й неусунення несправностей перед поїздкою може призвести до аварій, у якій ви можете отримати серйозні травми або загинути.**

**Завжди дотримуйтеся рекомендацій щодо огляду та технічного обслуговування, а також графіків обслуговування, наведених у цьому посібнику користувача.**

### Безпека технічного обслуговування

Цей розділ містить інструкції про те, як виконувати деякі важливі завдання з технічного обслуговування. Нижче наведено деякі з найважливіших заходів безпеки. Однак ми не можемо попередити вас про всі можливі небезпеки, які можуть виникнути при виконанні технічного обслуговування. Тільки ви можете вирішити, чи варто виконувати ту чи іншу операцію.



**ПОПЕРЕДЖЕННЯ**

**Недотримання інструкцій та застережень з технічного обслуговування може призвести до серйозних травм або загибелі.**

**Завжди дотримуйтеся процедур і заходів безпеки, наведених у цьому посібнику користувача.**

### Важливі заходи безпеки

- Переконайтеся, що двигун вимкнений, перш ніж розпочинати будь-які роботи з технічного обслуговування або ремонту. Це допоможе уникнути кількох потенційних небезпек:
  - Отруєння чадним газом із вихлопних газів двигуна. Забезпечте належну вентиляцію щоразу, коли запускаєте двигун.
  - Опівід гарячих деталей мотоцикла.** Дайте двигуну та вихлопній системі охолонути перед дотиком.
  - Травм від рухомих частин.** Не запускайте двигун, якщо це прямо не передбачено інструкцією.
- Перед початком робіт уважно прочитайте інструкції та переконайтеся, що маєте необхідні інструменти й відповідні навички.
- Щоб запобігти перекиданню мотоцикла, паркуйте його на твердому, рівному майданчику, використовуючи бічну підніжку або сервісну підставку для надійної опори.
- Для зменшення ризику пожежі або вибуху будьте особливо обережні під час роботи з бензином. Для очищення деталей використовуйте лише негорючі розчинники з високою температурою спалаху, такі як гас, — не бензин. Тримайте сигарети, іскри та відкритий вогонь подалі від усіх елементів, пов'язаних із паливною системою.

## Графік технічного обслуговування

Для підтримання безпеки та надійності вашого мотоцикла необхідні регулярні огляди та технічне обслуговування відповідно до графіків технічного обслуговування, наведених нижче.

У графіку технічного обслуговування перелічені роботи, які можна виконати, маючи базові механічні навички та ручний інструмент. Процедури виконання цих робіт описані в цьому посібнику.

Графік також містить пункти, що передбачають складніші процедури та можуть вимагати спеціальної підготовки, інструментів і обладнання. Тому ми рекомендуємо доручати виконання таких робіт офіційному дилеру мотоциклів, якщо ви не маєте достатнього досвіду та необхідних інструментів. Процедури для цих робіт наведені в сервісному посібнику, який можна придбати у вашого дилера.

Оскільки ваш мотоцикл не оснащений одометром, інтервали обслуговування в графіках зазначені у днях їзди та пробігу. Будь ласка, користуйтеся лічильником мотогодин роботи двигуна, який фіксує час експлуатації мотоцикла, і виконуйте технічне обслуговування згідно з установленим графіком.

Якщо ви не впевнені у своїх можливостях виконати певну роботу або потребуєте допомоги, пам'ятайте, що ваш дилер найкраще знає ваш мотоцикл і має все необхідне обладнання для його обслуговування та ремонту. Якщо ви вирішите виконувати обслуговування самостійно, використовуйте лише оригінальні запасні частини або їх рівноцінні аналоги, щоб забезпечити найвищу якість і надійність.

Виконуйте передпоїздковий огляд під час кожного планового періоду технічного обслуговування.

Кожен пункт у графіку технічного обслуговування потребує певних механічних знань. Деякі роботи (особливо позначені символами \* та \*\*) можуть вимагати додаткової технічної інформації та спеціальних інструментів. У таких випадках звертайтеся до свого дилера мотоциклів.

\* Має виконуватися дилером мотоциклів, якщо власник не має відповідних інструментів, сервісної документації та належної технічної кваліфікації.

\*\* З міркувань безпеки рекомендуємо, щоб ці роботи виконувалися виключно дилером мотоциклів.

Процедури технічного обслуговування:

I — оглянути та очистити, відрегулювати, змастити або замінити за потреби

C — очистити

L — змастити

R — замінити

# Графік технічного обслуговування

## ГРАФІК ТЕХНІЧНОГО ОБСЛУГОВУВАННЯ — ЗВИЧАЙНЕ ПОЗАШЛЯХОВЕ ВИКОРИСТАННЯ (НЕЗМАГАЛЬНЕ)

ЕЛЕМЕНТИ		ПЕРІОДИЧНІСТЬ	Залежно від того, що настане раніше ⇒	Інтервал регулярного технічного обслуговування					
				Початкове технічне обслуговування					
				миль	100	600	1,200	1,800	2,400
				км	150	1,000	2,000	3,000	4,000
			ПРИМІТКА	Місяць	1	6	12	18	24
РЕАЛІЗОВАНІ СТАТТІ СКОРОЧЕННЯ ВИКІДІВ	*	ПАЛИВНА VFUSCNHFKM					I		I
	**	ПАЛИВНИЙ ФІЛЬТР					C		C
	*	РОБОТА ДРОСЕЛЬНОЇ ЗАСЛІНКИ					I		I
		ПОВІТРЯНИЙ ФІЛЬТР	(ПРИМІТКА 1)			C	C	C	C
		ВЕНТИЛЯЦІЯ КАРТЕРА	(ПРИМІТКА 2)			I	I	I	I
		СВІЧКА ЗАПАЛЮВАННЯ				I	I	I	I
		ЗАЗОР КЛАПАНІВ			I	I	I	I	I
		МОТОРНА ОЛИВА			R	R	R	R	R
		ФІЛЬТР МОТОРНОЇ ОЛИВИ			R	R	R	R	R
		ХОЛОМЫ ОБЕРТИ ДВИГУНА			I	I	I	I	I
		СИСТЕМА ОХОЛОДЖЕННЯ			I	I	I	I	I
		ПРИВОДНИЙ ЛАНЦЮГ	(ПРИМІТКА 1)	I, L	I, L: кожні 300 миль (500 км) або 3 місяці				
		СЛАЙДЕР (НАПРЯМНА) ПРИВОДНОГО ЛАНЦЮГА	(ПРИМІТКА 1)	I	I, L: кожні 300 миль (500 км) або 3 місяці				
		ГАЛЬМІВНА РІДИНА	(ПРИМІТКА 2)		I	I	I	I	I
		ЗНОС ГАЛЬМІВНИХ КОЛОДОК			I	I	I	I	I
		ГАЛЬМІВНА СИСТЕМА			I	I	I	I	I
		РЕГУЛЮВАННЯ ФАРИ				I			I
		СИСТЕМА ЗЧЕПЛЕННЯ			I	I	I	I	I
		БІЧНА ПІДНІЖКА				I			I
		ПІДВИСКА				I			I
	ІСКРОЗАХИСНИК			C: кожні 1 000 миль (1 600 км) або кожні 100 годин роботи					
	ГАЙКИ, БОЛТИ, КРІПЛЕННЯ			I		I		I	
	КОЛЕСА / ШИНИ			I	I	I	I	I	
	ПІДШИПНИКИ РУЛЬОВОЇ КОЛОНКИ			I		I		I	

Зведення приміток і процедур графіка технічного обслуговування

### ПРИМІТКИ:

1. Проводьте технічне обслуговування **частіше**, якщо мотоцикл експлуатується в умовах підвищеної вологості або запиленості.
2. **Заміна кожні 2 роки.** Заміна вимагає відповідних механічних навичок.

\* **Має обслуговуватися дилером мотоциклів**, якщо власник не має відповідних інструментів, сервісної документації та належної механічної кваліфікації.

\*\* **З міркувань безпеки рекомендується**, щоб ці роботи виконувалися **виключно дилером**.

## Вентиляція картера

### Вентиляція картера

- 1 Зніміть дротяний хомут трубки вентиляції картера (1) з трубки (2).
- 2 На мотоциклі є попереджувальна етикетка (3), яка нагадує водієві зняти дротяний хомут (1) перед першою поїздкою.

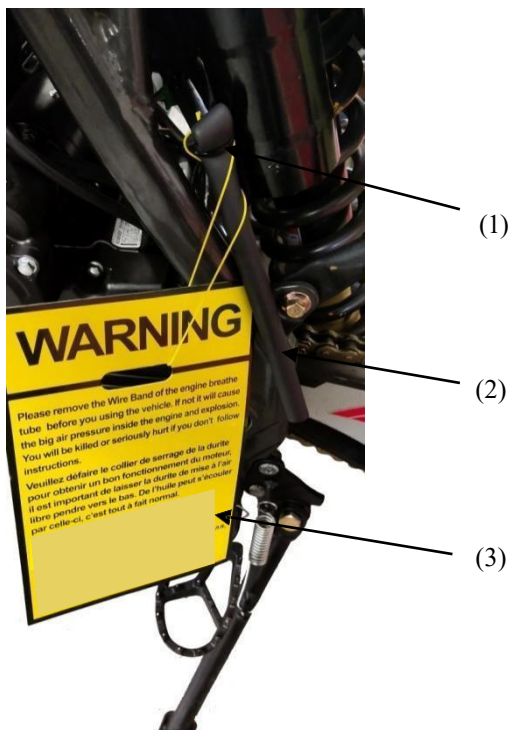

- (1) дротяний хомут трубки вентиляції картера
- (2) трубка
- (3) попереджувальна етикетка

## Ручка газу

### Вільний хід ручки газу

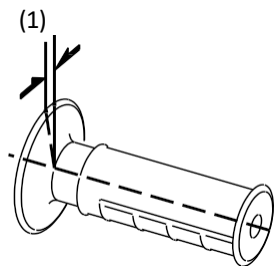

#### (1) Вільний хід

##### Огляд

Перевірте вільний хід (1).

Вільний хід: 1/8–3/16 дюйма (3–5 мм)

За необхідності відрегулюйте до зазначеного діапазону.

##### Верхнє регулювання

Незначні регулювання зазвичай виконуються за допомогою верхнього регулювального гвинта.

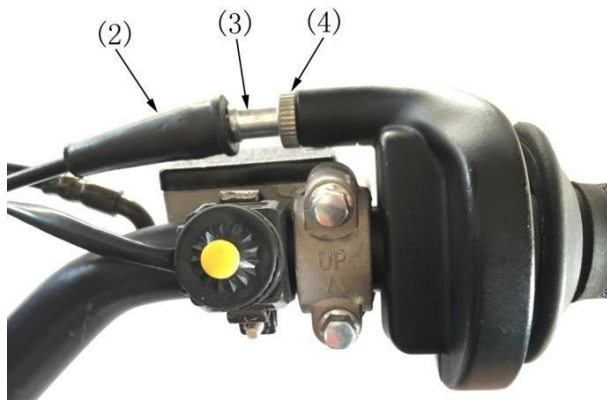

(2) пилозахисний ковпачок

(3) верхній регулювальний гвинт

(4) верхня контргайка

1. Відсуньте пилозахисний ковпачок (2) назад.
2. Послабте верхню контргайку (4).
3. Поверніть верхній регулювальний гвинт (3).  
Поворот за годинниковою стрілкою зменшує вільний хід, а поворот проти годинникової стрілки збільшує вільний хід.
4. Затягніть контргайку та поверніть пилозахисний ковпачок у нормальне положення.
5. Після регулювання перевірте плавність обертання ручки газу від повністю закритого до повністю відкритого положення в усіх положеннях керма.

Якщо регулювальний гвинт викручений майже до межі або неможливо досягти потрібного вільного ходу, повністю **вкрутіть** регулювальний гвинт, а потім **викрутіть** його на один оберт.

Затягніть контргайку, встановіть пилозахисний ковпачок і виконайте регулювання за допомогою нижнього регулювального гвинта.

### Перевірка ручки газу

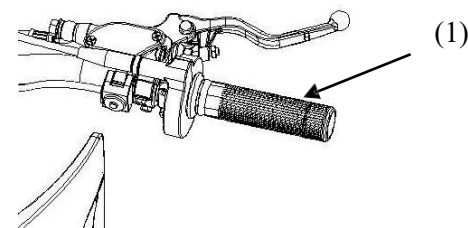

(1) Ручка газу

1. Переконайтеся, що вузол ручки газу встановлена правильно, а кріпильні болти надійно затягнуті.
2. Перевірте плавність обертання ручки газу (1) від повністю відкритого до повністю закритого положення в усіх положеннях керма. Якщо виявлено несправність, зверніться до дилера мотоциклів.
3. Огляньте стан тросів газу від ручки газу до карбюратора. Якщо трос має перегини або потертості, його необхідно замінити.
4. Перевірте троси на відсутність натягу або напруження в усіх положеннях керма.
5. Змастіть троси спеціальним мастилом для тросів, доступним у продажу, щоб запобігти передчасній корозії та іржавінню.

## Система зчеплення

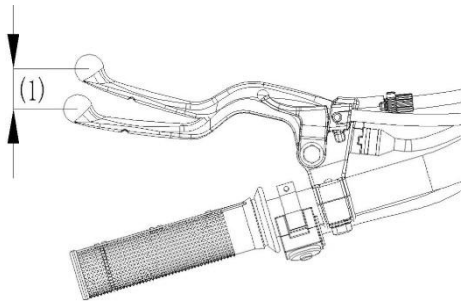

(1) Важіль зчеплення

### Огляд

Перевірте вільний хід.

Вільний хід: 3/8–3/4 дюйма (10–20 мм)

За потреби відрегулюйте до зазначеного діапазону.

Неправильне регулювання вільного ходу може призвести до передчасного зношування зчеплення.

### Регулювання на кінці троса

Незначні регулювання зазвичай виконуються за допомогою регулювального гвинта на кінці троса зчеплення.

Регулювальний гвинт на кінці троса:

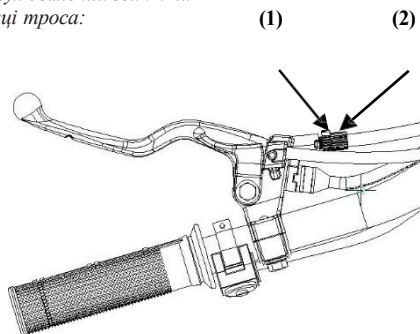

(1) контргайка

(2) Регулювальний гвинт на кінці троса

Поворот регулювального гвинта на кінці троса (2) за годинниковою стрілкою збільшує вільний хід, а поворот проти годинникової стрілки зменшує вільний хід.

Якщо регулювальний гвинт майже викручений до межі або неможливо досягти правильного вільного ходу, повністю вкрутіть регулювальний гвинт, потім викрутіть його на один оберт і виконайте регулювання за допомогою вбудованого регулювача троса.

Якщо регулювальний гвинт викручений майже до межі й правильного вільного ходу досягти не вдається, поверніть гвинт за годинниковою стрілкою до легкого упору, після чого поверніть його проти годинникової стрілки на один оберт. Далі виконайте регулювання вбудованим регулювачем троса.

### Вбудоване регулювання троса

Вбудований регулювач троса використовується у випадках, коли регулювальний гвинт на кінці троса викручений майже до межі або коли неможливо встановити потрібний вільний хід.

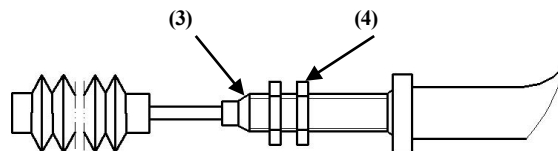

(3) Вбудований регулювач троса

(4) Контргайка

1. Поверніть регулювальний гвинт на кінці троса (2) проти годинникової стрілки до легкого упору, після чого викрутіть його на 5 обертів.
2. Послабте контргайку (1).
3. Поверніть вбудований регулювач троса (3), щоб встановити заданий вільний хід.

4. Затягніть контргайку (4). Перевірте вільний хід.
5. Запустіть двигун, повністю вичавіть важіль зчеплення та увімкніть передачу. Переконайтеся, що двигун не глухне, а мотоцикл не починає повзти вперед. Поступово відпускайте важіль зчеплення та відкривайте ручку газу. Мотоцикл повинен плавно рушати та рівномірно прискорюватися.

Якщо не вдається виконати правильне регулювання або зчеплення працює неналежним чином, трос може бути перегнутий або зношений, або ж можуть бути зношені диски та пластини зчеплення. У такому разі зверніться до дилера мотоциклів.

### Інші перевірки та змащування

Переконайтеся, що важіль зчеплення в зборі встановлений правильно, а кріпильні болти надійно затягнуті.

Перевірте трос зчеплення на наявність перегинів або ознак зносу. За необхідності замініть його.

Змастіть трос зчеплення доступним у продажу мастилом для тросів, щоб запобігти передчасному зносу та корозії.

### Робота зчеплення

1. Перевірте плавність роботи важеля зчеплення. За потреби змастіть вісь (шарнір) важеля зчеплення або трос зчеплення.
2. Перевірте трос зчеплення на наявність зносу, перегинів або пошкоджень.

## Гальма

І переднє, і заднє гальма є **гідролічними дисковими**. У міру зношування гальмівних колодок **рівень гальмівної рідини знижується**. Витік у гальмівній системі також призводить до зниження рівня рідини.

**Регулярно перевіряйте гальмівну систему**, щоб переконатися у відсутності витоків рідини. Періодично оглядайте **рівень гальмівної рідини та ступінь зношування гальмівних колодок**.

Якщо під час їзди **вільний хід важеля переднього гальма або педалі заднього гальма** відчувається ненормальним, перевірте гальмівні колодки. Якщо вони не зношені понад допустиму межу, імовірно, у гальмівну систему **потрапило повітря**. У такому разі зверніться до **дилера мотоциклів** для видалення повітря з системи.

### Регулювання важеля переднього гальма

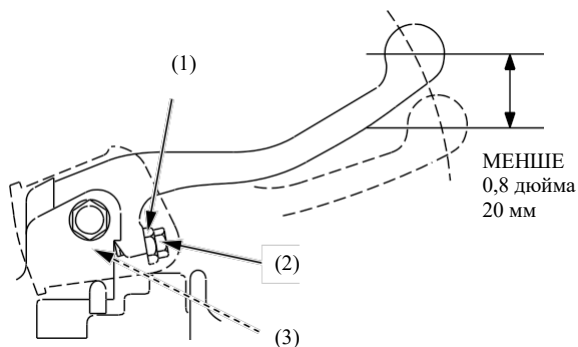

- (1) Контргайка      (2) Регулювальний гвинт  
(3) Поршень

1. Послабте контргайку (1).
2. Щоб віддалити важіль переднього гальма від ручки, поверніть регулювальний гвинт (2) за годинниковою стрілкою. Щоб наблизити важіль переднього гальма до ручки, поверніть регулювальний гвинт проти годинникової стрілки.
3. Затягніть контргайку.
4. Натисніть гальмо, відпустіть його, після чого перевірте колесо та переконайтеся, що воно обертається вільно. Повторіть цю процедуру кілька разів.
5. Перевірте вільний хід, повільно натискаючи на важіль переднього гальма до моменту початку гальмування. Вільний хід: 3/8–13/16 дюйма (10–20 мм).
6. Нанесіть мастило на контактні поверхні регулювального гвинта та поршня (3).

### Висота педалі заднього гальма

Висота педалі заднього гальма має бути **приблизно на одному рівні з правою підніжкою**.

1. **Послабте контргайку (1)** та поверніть **регулювальний болт (2)** у напрямку (+), щоб підняти педаль (3), або в напрямку (-), щоб опустити її.
2. **Затягніть контргайку** після встановлення потрібної висоти педалі.

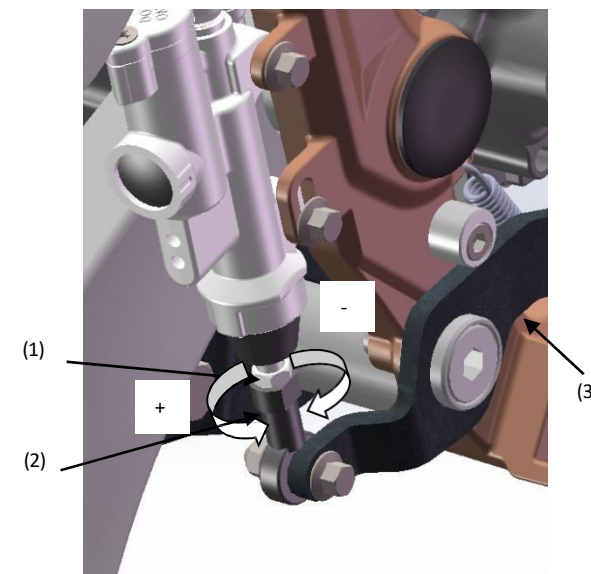

- (1) контргайка      (+) підняти висоту педалі  
(2)регулювальний болт      (-) зменшити висоту педалі  
(3)педаль заднього гальма

# Гальма

## Перевірка рівня гальмівної рідини

### Перевірка рівня гальмівної рідини переднього гальма

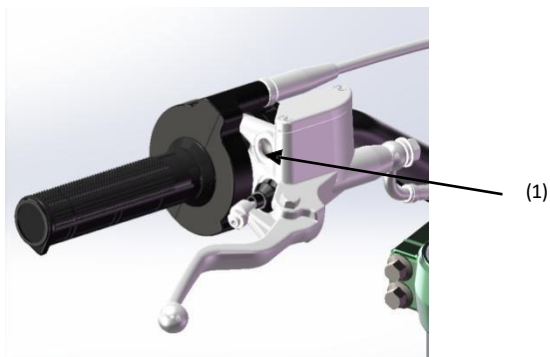

(1) Позначка мінімального рівня (LOWER)

Установіть мотоцикл у вертикальне положення та перевірте рівень гальмівної рідини.

Він має бути вище позначки мінімального рівня LOWER (1).

Якщо рівень знаходиться на позначці LOWER або нижче, перевірте знос гальмівних колодок.

Зношені гальмівні колодки необхідно замінити. Якщо колодки не зношені, перевірте гальмівну систему на наявність витоків.

Якщо вільний хід важеля переднього гальма перевищує 0,8 дюйма (20 мм), імовірно, у гальмівній системі є повітря, і її необхідно прокачати. Зверніться до дилера мотоциклів для видалення повітря з гальмівної системи.

### Перевірка рівня гальмівної рідини заднього гальма

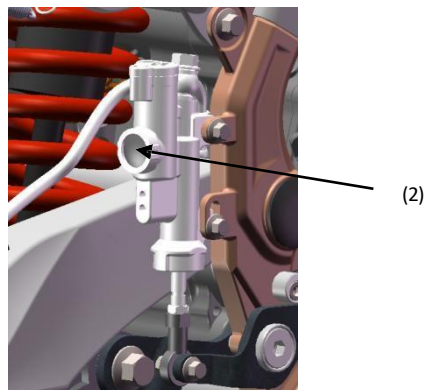

(2) позначка мінімального рівня LOWER

Установіть мотоцикл у вертикальне положення та перевірте рівень гальмівної рідини.  
Він має бути вище позначки мінімального рівня LOWER (2).

Якщо рівень знаходиться на позначці LOWER або нижче, перевірте знос гальмівних колодок.  
Зношені гальмівні колодки необхідно замінити. Якщо колодки не зношені, перевірте гальмівну систему на наявність витоків.

Якщо вільний хід педалі заднього гальма перевищує 0,8 дюйма (20 мм), імовірно, у гальмівній системі є повітря, і її необхідно прокачати. Зверніться до дилера мотоциклів для видалення повітря з гальмівної системи.

## Гальма

### Доливання гальмівної рідини переднього гальма

Під час доливання гальмівної рідини обов'язково переконайтеся, що бачок знаходиться в горизонтальному положенні перед зняттям кришки, інакше гальмівна рідина може пролитися.

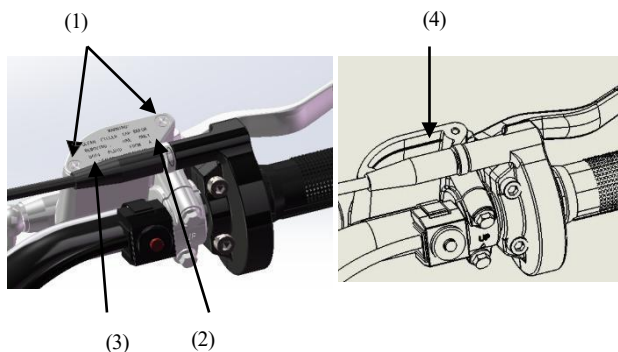

- (1) гвинти  
(2) кришка бачка  
(3) діафрагма
- (4) позначка макс рівня

1. Викрутіть гвинти (1), зніміть кришку бачка (2) та діафрагму (3).
2. Заповніть бачок гальмівною рідиною до позначки максимального рівня (4). Не переливайте.
3. Встановіть на місце діафрагму та кришку бачка.
4. Затягніть гвинти з моментом затягування:  
0,7 lbf·ft (1,0 Н·м, 0,1 кгс·м).

### Додавання гальмівної рідини заднього гальма

Під час доливання гальмівної рідини обов'язково переконайтеся, що бачок знаходиться в горизонтальному положенні перед зняттям кришки, інакше гальмівна рідина може пролитися.

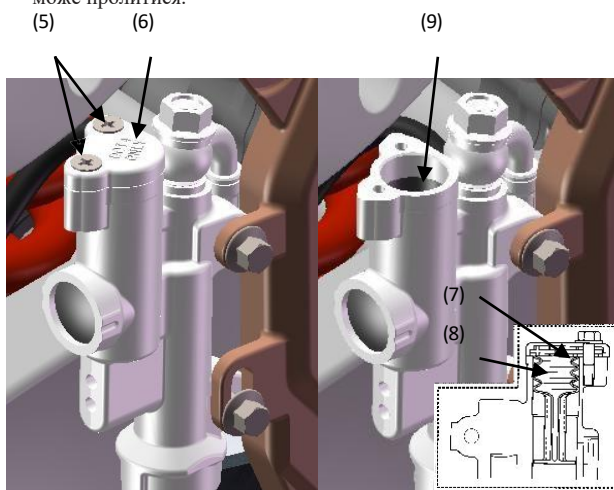

- (5) болти  
(6) кришка бачка  
(7) притискна пластина
- (8) діафрагма  
(9) мітка максимального рівня

1. Викрутіть болти (5), зніміть кришку бачка (6), притискну пластину (7) та діафрагму (8). Перевірте правильність встановлення діафрагми, як показано на рисунку.
2. Заповніть бачок гальмівною рідиною до позначки максимального рівня (9). Не переливайте.
3. Встановіть на місце діафрагму, притискну пластину та кришку бачка.
4. Затягніть болти з моментом затягування:  
0,7 lbf·ft (1,0 Н·м, 0,1 кгс·м).

### Інші перевірки

- Переконайтеся у відсутності витоків рідини.
- Перевірте шланги та з'єднання на наявність зносу, тріщин або пошкоджень.

# Гальма

## Знос гальмівних колодок

Знос гальмівних колодок залежить від інтенсивності експлуатації та умов траси (зазвичай колодки зношуються швидше на мокрих і брудних трасах). Перевіряйте колодки під час кожного планового технічного обслуговування.

### Передні гальмівні колодки

Огляньте гальмівні колодки (1) через переднє колесо, щоб визначити ступінь зносу. Якщо будь-яка з колодок зношена до товщини 0,04 дюйма (1 мм) або менше в будь-якому місці, необхідно замінити обидві колодки.

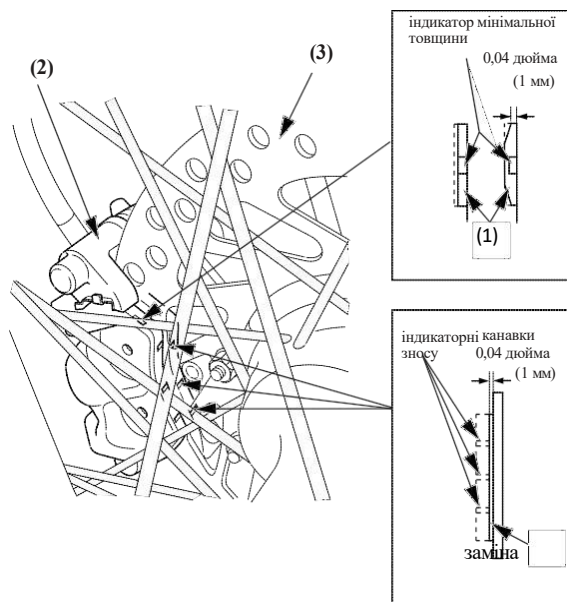

- (1) гальмівні колодки (3) гальмівний диск  
(2) передній гальмівний супорт

### Задні гальмівні колодки

Огляньте гальмівні колодки (4) з заднього боку гальмівного супорта, щоб визначити ступінь зносу. Якщо будь-яка з колодок зношена до товщини 0,04 дюйма (1 мм) або менше в будь-якому місці, обидві колодки необхідно замінити.

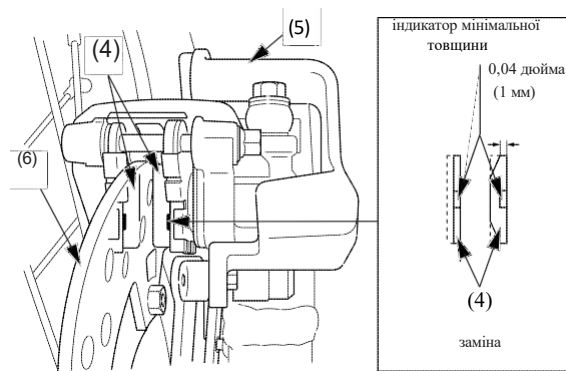

- (4) гальмівні колодки (6) гальмівний диск  
(5) задній гальмівний супорт

## Інші перевірки

Переконайтеся, що вузли важеля переднього гальма та педалі заднього гальма встановлені правильно, а кріпильні болти надійно затягнуті.

Переконайтеся у відсутності витоків рідини. Перевірте шланги та з'єднання на наявність зносу або тріщин.

## Колеса

Технічне обслуговування натягу спиць та правильності (круглості) коліс є критично важливим для безпечної експлуатації мотоцикла. Протягом перших 100 миль (150 км) спиці можуть послаблюватися швидше через початкове притирання деталей. Надмірно послаблені спиці можуть призвести до нестабільності на високих швидкостях і можливої втрати керування.

### Ободи та спиці коліс

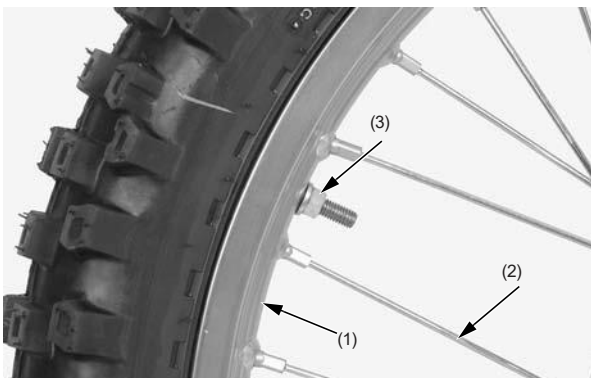

- (1) ободи коліс
- (2) спиці
- (3) фіксатор обода

1. Огляньте ободи коліс (1) та спиці (2) на наявність пошкоджень.
2. Підтягніть усі ослаблені спиці та фіксатори обода (3) до зазначеного моменту затягування:  
Спиця: 2,7 фунт-фут (3,68 Н-м, 0,38 кгс-м)  
Замок обода: 9,4 фунт-фут (13 Н-м, 1,3 кгс-м)
3. Перевірте биття (радіальне/осьове) обода колеса. Якщо биття помітне, зверніться до дилера мотоцикла.

### Осі та колісні підшипники

Зверніться до дилера мотоциклів для проведення перевірок:

1. Перевірка осі колеса на биття.
2. Перевірка стану підшипників коліс.

## Шини та камери

Для безпечної експлуатації мотоцикла шини повинні бути відповідного типу (позашляхові) і розміру, перебувати в хорошому стані з достатньою глибиною протектора і бути накачаними до правильного тиску.



**Використання надмірно зношених або неправильно накачаних шин може призвести до аварії, у якій ви можете бути серйозно травмовані або загинути.**

**Дотримуйтесь всіх інструкцій цього посібника користувача щодо накачування та обслуговування шин.**

На наступних сторінках наведено детальну інформацію про те, як і коли перевіряти тиск повітря в шинах, як оглядати шини на предмет зносу та пошкоджень, а також наші рекомендації щодо заміни шин.

### Тиск повітря

Правильно накачані шини забезпечують найкраще поєднання керованості, ресурсу протектора та комфорту під час їзди. Зазвичай недостатньо накачані шини зношуються нерівномірно, погіршують керованість і мають вищу ймовірність пошкодження через перегрів. Недостатній тиск у шинах також може призвести до пошкодження коліс під час руху твердою місцевістю. Надмірно накачані шини роблять їзду жорсткою, є більш схильними до пошкоджень від нерівностей поверхні та також зношуються нерівномірно.

Переконайтеся, що ковпачки вентилів надійно закріплені. За потреби встановіть новий ковпачок.

Завжди перевіряйте тиск у шинах, коли вони «холодні». Якщо перевіряти тиск, коли шини «теплі» — навіть якщо мотоцикл проїхав лише кілька кілометрів — показники будуть вищими. Якщо випустити повітря з теплих шин, щоб привести тиск до рекомендованих значень для холодних шин, у результаті шини будуть недостатньо накачані.

Правильний тиск у "холодних" шинах становить:

Передні	22 psi (100 кПа, 1,0 кгс/см <sup>2</sup> )
Задні	28 psi (100 кПа, 1,0 кгс/см <sup>2</sup> )

Якщо ви вирішили відрегулювати тиск у шинах під конкретні умови їзди, вносьте зміни поступово, невеликими кроками.

### Перевірка

Перед кожною поїздкою приділіть час огляду шин і коліс.

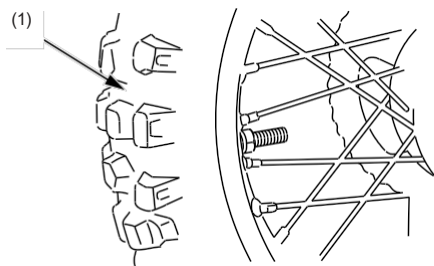

(1) глибина протектора шини

- Уважно огляньте шину на наявність здуттів або випинань на боковині чи протекторі. Шину зі здуттям або випинанням необхідно замінити.
- Ретельно перевірте шини на наявність порізів, надрізів або тріщин. Замініть шину, якщо видно тканину або корд.
- Перевірте, чи немає каміння або інших сторонніх предметів, застряглих у шині або протекторі. Видаліть усі сторонні предмети.
- Виміряйте глибину протектора (1). Замініть шину до того, як глибина в центрі зменшиться до 0,12 дюйма (3 мм), або негайно, якщо помітите зниження зчеплення.
- Перевірте положення обох вентилів. Нахилений вентиль свідчить про те, що камера проковзує всередині шини або шина проковзує на ободі.

### Заміна камери

Якщо камера пробита або пошкоджена, її слід якнайшвидше замінити. Відремонтована камера може бути менш надійною, ніж нова, і може вийти з ладу під час їзди.

Використовуйте камеру-замінник, еквівалентну оригінальній.

### Заміна шин

Шини, встановлені на ваш мотоцикл із заводу, були розроблені для забезпечення оптимального балансу керованості, гальмування, довговічності та комфорту в широкому діапазоні умов експлуатації.



**Встановлення невідповідних шин може погіршити керованість і стійкість мотоцикла. Це може призвести до аварії, у якій ви можете отримати серйозні травми або загинути.**

**Завжди використовуйте шини рекомендованого розміру та типу, зазначені в цьому посібнику користувача.**

- Використовуйте шини-замінники, еквівалентні оригінальним.
- Замініть камеру щоразу під час заміни шини. Стара камера, ймовірно, розтягнута і при встановленні в нову шину може вийти з ладу.

## Перевезення мотоцикла

Якщо ви використовуєте вантажівку або мотоциклетний причіп для транспортування мотоцикла, рекомендуємо дотримуватися таких правил:

- Використовуйте завантажувальний пандус.
- Переконайтеся, що паливний кран вимкнений (OFF).
- Надійно закріпіть мотоцикл у вертикальному положенні, використовуючи спеціальні ремені для фіксації мотоциклів. Уникайте використання мотузок, оскільки вони можуть послабитися та призвести до перекидання мотоцикла.

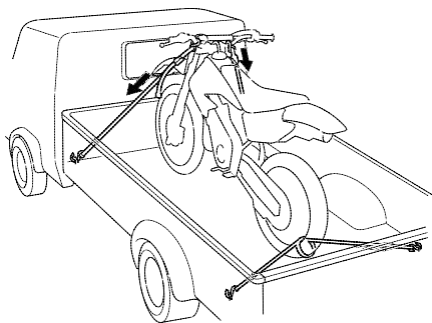

Щоб надійно закріпити мотоцикл, впирайте переднє колесо в передню стінку кузова вантажівки або в борт причепа.

Закріпіть нижні кінці двох ременів за вушка (гачки) для кріплення у вашому транспортному засобі. Верхні кінці ременів закріпіть за кермо (один з правого боку, інший — з лівого), якомога ближче до передньої вилки.

Переконайтеся, що фіксувальні ремені не торкаються тросів керування або електропроводки.

Підтягуйте обидва ремені, доки передня підвіска не стиснеться приблизно наполовину. Надмірне затягування не потрібне й може пошкодити сальники вилки.

Використовуйте додатковий ремень, щоб запобігти переміщенню задньої частини мотоцикла.

Ми не рекомендуємо транспортувати мотоцикл на боці. Це може призвести до його пошкодження, а витік бензину становить небезпеку.

## Зберігання мотоцикла

Якщо ви не плануєте їздити протягом тривалого часу, наприклад узимку, ретельно огляньте мотоцикл і усуньте всі несправності перед зберіганням. Так необхідний ремонт не буде забутий, і вам буде легше знову запустити мотоцикл після періоду простою.

Щоб зменшити або запобігти погіршенню стану під час зберігання, також дотримуйтеся наведених нижче процедур.

### Підготовка до зберігання

1. Повністю очистіть усі частини мотоцикла. Якщо він зазнавав впливу морського повітря або солоної води, промийте його прісною водою та витріть насухо.
2. Замініть моторну оливу та оливний фільтр.
3. Злийте паливо з паливного бака та карбюратора у сертифіковану ємність для бензину. Переведіть паливний кран у положення OFF (ВИМКНЕНО) та послабте зливний гвинт карбюратора. Злийте бензин у дозволу ємність. Після зливання знову затягніть зливний гвинт карбюратора.



#### ПОПЕРЕДЖЕННЯ

Бензин є легкозаймистою та вибухонебезпечною речовиною. Ви можете отримати опіки або серйозні травми під час роботи з паливом.

- Зупиніть двигун і тримайте подалі від джерел тепла, іскор та відкритого вогню.
- Працюйте з паливом тільки на відкритому повітрі.
- Негайно витирайте будь-які розливи пального.

4. Змастіть приводний ланцюг.
5. Зніміть акумулятор і повністю зарядьте його. Зберігайте акумулятор у місці, захищеному від мінусових температур і прямого сонячного світла. Підзаряджайте акумулятор малим струмом один раз на місяць.
6. Накачайте шини до рекомендованого тиску.
7. Встановіть мотоцикл на сервісну підставку або еквівалентну опору, щоб підняти обидва колеса над землею.
8. Вставте ганчірку в отвір глушника, а потім закріпіть поліетиленовий пакет на кінці глушника, щоб запобігти потраплянню вологи.
9. Зберігайте мотоцикл у неопалюваному приміщенні, сухому, захищеному від сонячного світла, з мінімальними добовими коливаннями температури.
10. Накрийте мотоцикл повітропроникним матеріалом. Уникайте використання пластику або подібних непроникних матеріалів, які обмежують циркуляцію повітря та сприяють накопиченню тепла й вологи.

### Підготовка після зберігання

1. Розкрийте Зніміть чохол і очистіть мотоцикл. Якщо з початку зберігання минуло понад 4 місяці, замініть моторну та трансмісійну оливу.
2. Зніміть накриття з кінця глушника та вийміть ганчірку з вихідного отвору глушника.
3. Заправте паливний бак рекомендованим паливом.
4. За потреби зарядьте акумулятор та встановіть його на мотоцикл.
5. Виконайте всі перевірки технічного обслуговування.

## Ідентифікація транспортного засобу

### Серійні номери

VIN рами та серійний номер двигуна потрібні під час реєстрації мотоцикла. Вони також можуть знадобитися під час замовлення запасних частин.

VIN (ідентифікаційний номер транспортного засобу) (1) зазначений на сертифікаційній етикетці безпеки, закріпленій з правого боку рами.

ПРАВІЙ БІК

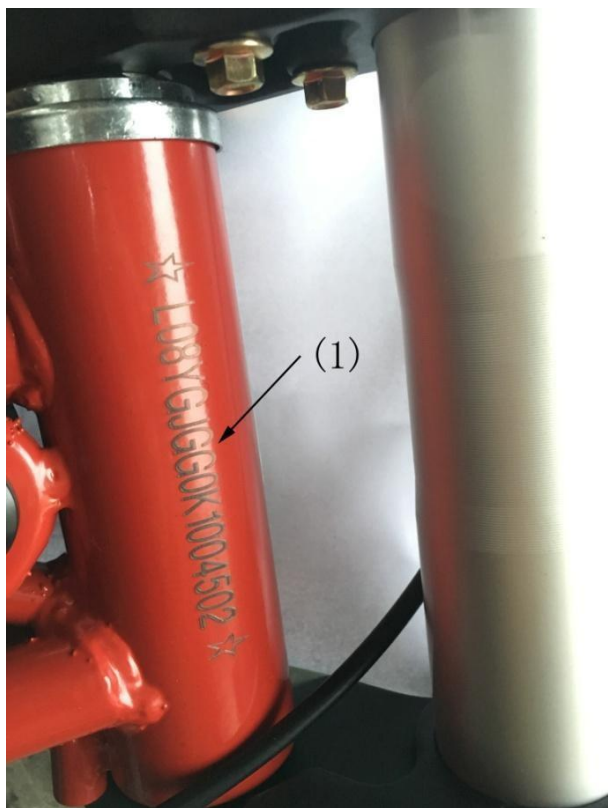

(1) VIN

Номер двигуна (2) вибито на лівому картері.

ЛІВИЙ БІК

(2)



(2) номер двигуна

## Специфікація

### Специфікація

Артикул / Модель	THUNDER PR300 21/18
Двигун	PR300
Система запуску	E-start та Kick start
Карбюратор	NIBBI
Трансмісія	Механічне зчеплення, 5 передач
Охолодження	Повітряне охолодження
Рама	Сталь
Задній маятник	Сталь / Важільна підвіска
Передній та задній обід	Алюмінієвий сплав
Передні та задні шини	Передня шина 80/100-21" Задня шина 100/90-18"
Кермо	Посилене алюмінієве 28мм
Траверси	Кований сплав
Передня вилка	регульована 880 мм
Задній амортизатор	Регульований гідравличний 450 мм
Фара	є
Лічильник мотогодин двигуна	є
База коліс	1367мм
Дорожній просвіт	340мм
Висота сидіння	945мм
Об'єм бака	6.5L
Вага нетто	111KGS
Вага брутто	145 KGS
Розмір продукту	2047 × 810 × 1220 мм
Розмір упаковки	1770x430x915мм

# Діаграма

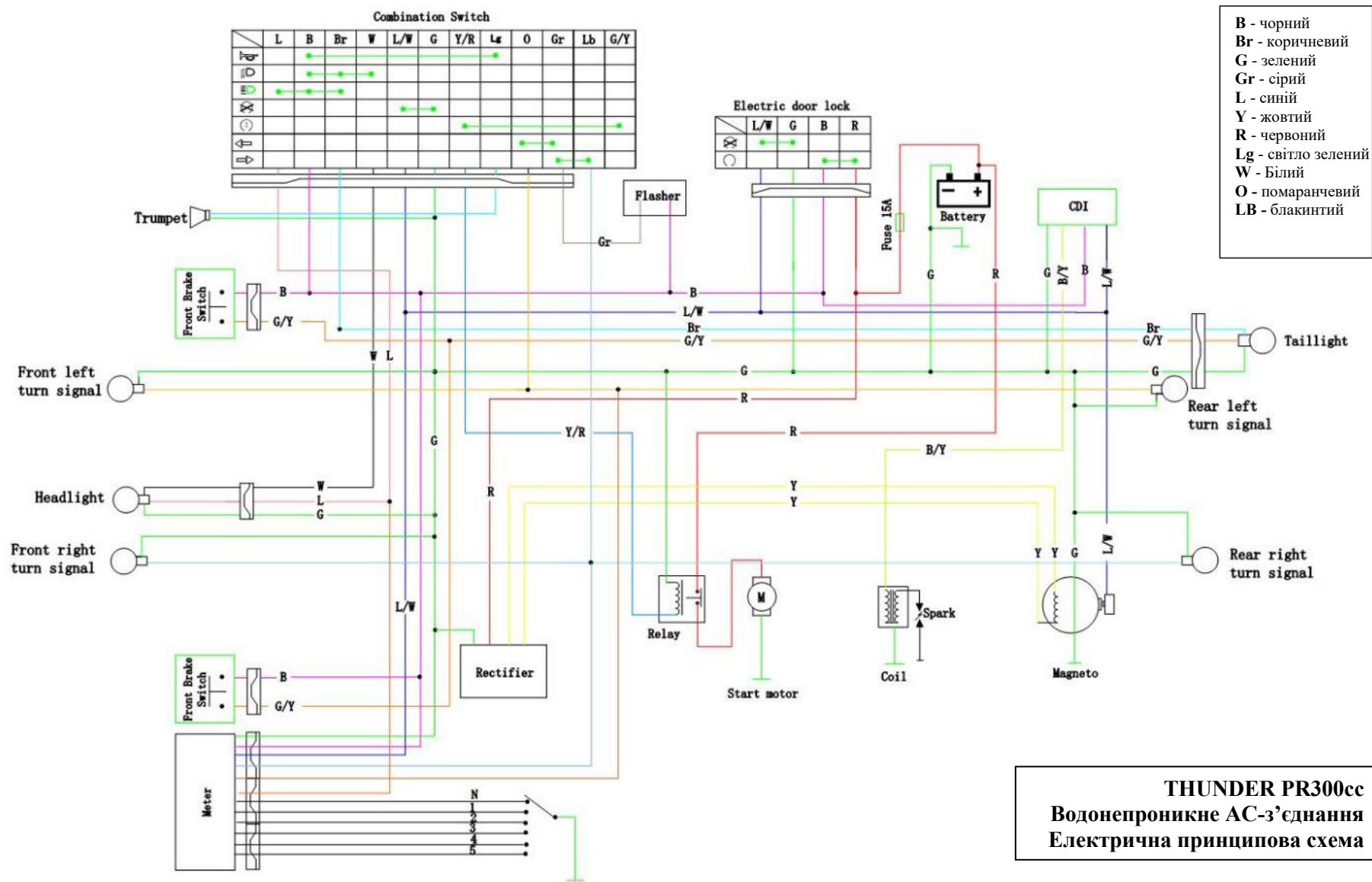

# Діаграма

